



**Planen Sie schon für die Zukunft oder  
hängen Sie noch an der Vergangenheit?**



# Europas Nr. 1 bei Fingerprint-Zutrittslösungen



Mehr als eine Million zufriedene Benutzer sind die beste Referenz für unsere Produkte! Sowohl private Konsumenten als auch führende Unternehmen sowie Organisationen, wie Feuerwehren oder Rettung, vertrauen seit Jahren auf ekey-Fingerprint.

ekey startete im Jahr 2002 und ist heute Europas Nummer 1 bei Fingerprint-Zutrittslösungen. Mit ekey werden Menschen berechtigt! Schlüssel, Karten und Codes können verloren, vergessen oder gestohlen werden. „Der Finger ist immer dabei!“ ekey bietet mit Zutrittslösungen für Türen, Tore, Alarmanlagen oder Zeiterfassung ein breites Produktspektrum.

Das international tätige Unternehmen beschäftigt derzeit an seinen 5 Standorten Österreich, Deutschland, Liechtenstein/Schweiz, Italien und Slowenien über 90 Mitarbeiter und exportiert seine Produkte in mehr als 70 Länder. Der Exportanteil beträgt 73%. Hauptabsatzmärkte sind neben Österreich, Deutschland, der Schweiz, Slowenien und Italien, auch Spanien und die USA.

## QUALITÄT

Bevor ein ekey-Produkt auf den Markt darf, muss es sich einem strengen Härtetest unterziehen. Dieser besteht aus intensiven Simulationen von glühender Hitze, klirrender Kälte und hoher Luftfeuchtigkeit, denen jeder Fingerprint sowie sämtliche seiner Bauteile unzählige Male ausgesetzt werden, bevor diese in die Hände des Kunden gelangen.

Unser Qualitätsrezept besteht aus den höchsten Ansprüchen an Funktionalität, Zuverlässigkeit und Sicherheit, die durch intensive Prüfungen verfeinert werden.

Qualitätsgeprüfte Produkte von ekey – verlassen Sie sich drauf!

## ZERTIFIZIERTE QUALITÄT MADE IN AUSTRIA:

- Umfangreiche Produktions-, Fertigungs- und Funktionskontrollen (Nulltoleranz)
- Prüfung auf Umwelt- und Temperaturbeständigkeit
- Vibrations- und schockgeprüft
- Geprüft auf Eindringen von Wasser und von mechanischen Teilen
- Qualitätsmanagementsystem nach EN ISO 9001:2015
- CE-konform



## Gute Gründe für ekey-Fingerprint

 **EINZIGARTIGER KOMFORT**  
Aussperren unmöglich, der Finger ist immer dabei!

 **HÖCHSTE SICHERHEIT**

- Keine verlorenen oder gestohlenen Schlüssel!
- Höchste Fälschungssicherheit durch Lebenderkennung mit RF-Sensortechnologie!
- Keine Weitergabe der Zutrittsberechtigung (z. B. Karte oder Schlüssel) möglich!
- 1.000 mal sicherer als ein 4-stelliger Code!

 **BEDIENERFREUNDLICH**  
Einfache Installation und Administration!

 **INTELLIGENTE SOFTWARE**  
Die ekey-Software lernt bei jeder Benutzung, erkennt das Wachstum von Kinderfingern und veränderte Benutzergewohnheiten sowie kleine Verletzungen.

 **WISSEN, WER NACH HAUSE KOMMT**  
Erst durch den Einsatz des ekey-Fingerprint-Zutrittssystems erkennen Gebäudesteuerungen, welche Person eine Aktion auslöst!

 **5 JAHRE QUALITÄTSGARANTIE**  
auf alle ekey-Produkte!



# Moderne Zukunftsplanung beginnt an der Haustür

Ein modernes Gebäude erkennt man nicht nur am Design, sondern auch an der innovativen Ausstattung. Der Fingerprint hat nicht nur beim Smartphone seinen Siegeszug angetreten, er spielt auch bei der Zutrittskontrolle und Integration in Gebäudesteuerungen für Unternehmen oder Eigenheime eine entscheidende Rolle. Was für einige noch Science-Fiction ist, benutzen über eine Million zufriedene Kunden tagtäglich. ekey-Fingerprint ist nicht nur sicher und komfortabel, sondern bietet eine Vielzahl an Vorteilen, die Ihr Gebäude zu einem modernen und innovativen Objekt machen.

## Die Vorteile liegen auf der Hand – wie auch die überzeugenden Argumente:

- 👍 Schlüssellose Zutrittslösungen sind die Zukunft – dieses Bewusstsein ist bereits fest verankert!
- 👍 Moderne Zutrittslösungen als elementares Merkmal fortschrittlicher Gebäude – der erste Eindruck zählt!
- 👍 ekey-Fingerprint-Zutrittslösungen sind der sicherste und komfortabelste Weg, ein Haus zu betreten!
- 👍 Fingerprint-Zutrittslösungen sprechen nicht nur junge Käuferschichten an – auch der älteren Generation werden zahlreiche Vorteile geboten!
- 👍 Barrierefreiheit für Jung und Alt – oft ein entscheidendes Kriterium!
- 👍 Die eindeutige Identifizierung als beste Voraussetzung für ein optimales Home-Automation-System – mit ekey ist Ihr Gebäude bestens für die Zukunft gerüstet!

Planen Sie Gebäude noch **intelligenter und sicherer!**  
Sie haben die Zukunft sprichwörtlich in der Hand.

## NEUGIERIG GEWORDEN? KONTAKTIEREN SIE UNS!

Das ekey-Team berät Sie gerne!

T: +43 732 890 500 - 0 | E: office@ekey.net

# ekey bietet für jeden Anspruch die optimale Lösung!

## Die richtige Zutrittslösung für meinen Privatbereich

### ekey home Einzel-Zutrittslösungen

Mit nur einem Fingerprint\*  
bis zu 3 Funktionen ansteuerbar.

- bis zu 99 Finger speicherbar
- 1 bis 3 Funktionen ansteuerbar (z. B. Tür, Tor und Alarmanlage)
- einfache Bedienung und zentrale Benutzerverwaltung direkt über die Steuereinheit
- oder über die ekey home App (ekey Fingerscanner integra, ekey Fingerscanner arte)
- optional: Zutritt mit Transponder (RFID) möglich  
-> zusätzlich bis zu 99 Transponder speicherbar

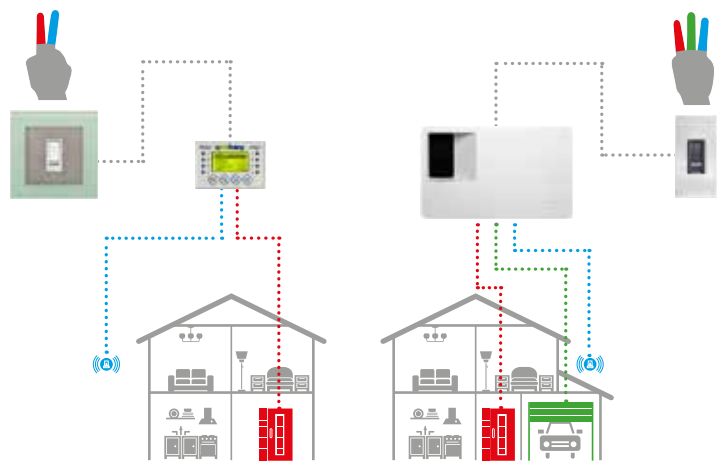

## Die ideale Zutrittslösung für Private und Unternehmen

### ekey multi Mehrfach-Zutrittslösungen

4 Fingerprints\* werden über eine  
Steuereinheit verwaltet.

- bis zu 99 Finger speicherbar
- max. 4 Fingerprints möglich
- je Fingerprint bis zu 4 Funktionen ansteuerbar (z. B. Tür, Tor und Alarmanlage)
- Zeitfenster individuell programmierbar
- Zutrittsprotokoll über jeden Fingerprint
- einfache Bedienung und zentrale Benutzerverwaltung direkt über die Steuereinheit
- personenbezogene Rechtevergabe möglich (örtlich und zeitlich)
- Urlaubs- oder Dauerprogramm
- optional: Zutritt mit Transponder (RFID) möglich  
-> zusätzlich bis zu 99 Transponder speicherbar

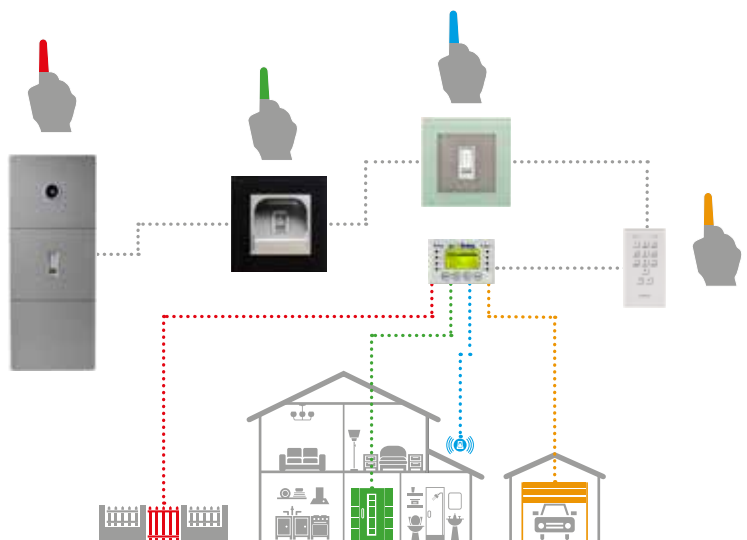

## Die vernetzte Zutrittslösung für Unternehmen und gehobene Eigenheime

### ekey net Netzwerk-Zutrittslösungen

Die vernetzte Zutrittslösung für Unternehmen,  
Organisationen und gehobene Eigenheime.

- bis zu 2.000 Finger pro Fingerprint\* speicherbar
- max. 80 Fingerprints möglich
- je Fingerprint bis zu 4 Funktionen ansteuerbar
- Zeitfenster programmierbar
- Zutrittsprotokoll über jeden Fingerprint
- standortübergreifende Verwaltung möglich
- zentrale Verwaltung über PC
- Kalender-Funktion
- Schnittstellen zur externen Anbindung
- optional: Zutritt mit Transponder (RFID) möglich  
-> zusätzlich bis zu 2.000 Transponder speicherbar

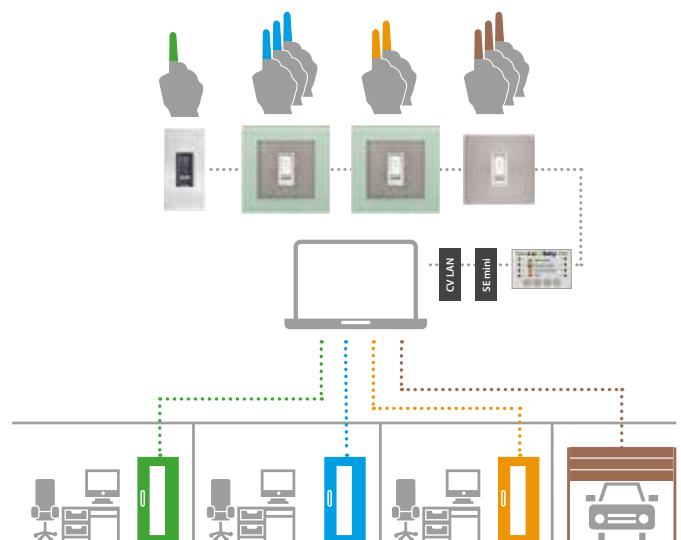

\*alternativ: Codetastatur (keypad) -> bis zu 99 oder 2.000 Codes speicherbar



# Für jede Anforderung das passende Modell

Bei ekey entstehen nicht nur Produkte, sondern auch Lösungen, die ganze Branchen revolutionieren. Mit höchster Technologie-Kompetenz nutzt ekey die Vorteile der Biometrie und erleichtert bereits über einer Million Benutzern das tägliche Leben – und ständig werden es mehr!



## Aufputz

Zur Aufputz-Montage und zum einfachen Nachrüsten.



## keypad

Die ekey-Codetastatur als Alternative zum Fingerprint.



## Unterputz

Zur Unterputz-Montage in Schalterrahmen oder zur Integration in Sprechanlagen und Briefkästen.



## integra

Zur Aufputz-, Hohlraum- oder Unterputz-Montage und Integration in Türen.



**Österreich (Zentrale)**  
ekey biometric systems GmbH  
Lunzerstraße 89  
A-4030 Linz  
T: +43 732 890 500 - 0  
E: office@ekey.net

**Deutschland**  
ekey biometric systems Deutschland GmbH  
Industriestraße 10  
D-61118 Bad Vilbel  
T: +49 6187 90696 - 0  
E: office@ekey.net

